



表面安装式音箱
VXS8/VXS8W/VXS5/VXS5W
使用说明书

ZH RU

ZE85560

中文

На обратной стороне приведено руководство пользователя на русском языке.

注意事项

请在操作使用前，首先仔细阅读下述内容

- 请将本说明书存放在安全的地方，以便将来随时参阅。

警告

为了避免因触电、短路、损伤、火灾或其它危险可能导致的严重受伤甚至死亡，请务必遵守下列基本注意事项。这些注意事项包括但不限于下列情况：

请勿打开

- 本乐器不含任何用户可自行修理的零件。请勿打开本设备或试图拆卸其内部零件或进行任何方式的改造。若出现异常，请立即停止使用，并请有资质的 Yamaha 维修人员进行检修。

注意

为了避免您或周围他人可能发生的人身伤害、设备或财产损失，请务必遵守下列基本注意事项。这些注意事项包括但不限于下列情况：

安放位置

- 请勿将本设备放在不稳定的地方，否则可能会导致突然翻倒。
- 请勿将本设备放置在可能会接触到腐蚀性气体或含有盐份的空气。否则可能会导致故障。
- 请勿将本设备放在始终接触水的地方。否则可能会导致故障。
- 请勿将本设备放在靠近油的地方。否则可能会导致故障。
- 应根据施工相关法律法规执行施工作业，并务必由专业施工人员进行施工。如果本设备的安装需要进行施工作业，请务必遵照以下注意事项。
- 选择能够承受本设备重量的安装硬件和安装场所。
- 避免安放在经常振动的场所。
- 使用需要的工具安装设备。
- 定期检查本设备。

连接

- 将本设备连接到其它设备之前，请关闭所有设备的电源开关。在打开或关闭所有设备的电源开关之前，请将所有音量都调到最小。
- 请务必使用扬声器连接线将扬声器连接到扬声器接头。使用其它种类的电缆可能会导致火灾。

保养维护

- 请勿用汽油、稀释剂或合成洗涤剂擦拭外包装，且不得使用电气触点清洁剂。否则可能会损坏外包装并溶解零部件。

小心操作

- 避免将异物（纸张、塑料、金属等）插入或掉入格栅的孔内。如果发生这种情况，请有资质的 Yamaha 维修人员对设备进行检修。
- 如果声音失真，请勿使用本设备。在这种状态下继续使用可能会造成设备过热并造成火灾。
- 选择在本设备上使用的功率放大器时，请确保放大器的输出功率低于本设备的功率容量（参见规格）。即使放大器的输出功率低于本设备的功率容量（PGM），使用过高的输入信号所产生的削波会对本设备造成损坏。尤其当产生以下声音或噪音时，可能会产生故障或火灾。
- 使用麦克风时引起的声音回馈
- 乐曲连续发出极高音量的声音
- 连续发出连续且失真严重的声音
- 在打开功放器电源时由于插拔电线产生的噪音

须知

为了避免本产品故障/损坏，或其它财物损坏，请遵照以下注意事项。

使用和维护

- 请勿将乙烯、塑料或橡胶物件放置在本设备上，否则可能会导致面板褪色。
- 清洁本设备时，请使用柔软的干布。请勿使用油漆稀释剂、溶剂、清洁剂或没有化学物质的抹布。

安装音箱

用附带的托架将音箱安装到墙壁/天花板上。确保墙壁/天花板足够牢固。本说明书中的插图适用于 VXS5。安装方法与其他型号的相同。

安装之前（准备线缆）
请使用 Euroblock 接头附带的多股绞合线。如下图所示剥去绝缘层，然后进行连接。

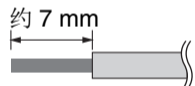

注
请勿对多股绞合线进行镀锡。否则可能会造成绞合线断裂。

安装好的音箱如下图所示。如图所示安装托架底座并连接安装托架。

- 注
- 将音箱安装到天花板，使格栅与地面平行时，请水平安装音箱。
 - 将音箱安装到天花板上时，确保托架底座的轴与地面保持水平而不倾斜。
 - 将音箱安装到天花板上时，安装托架不可左右转动。

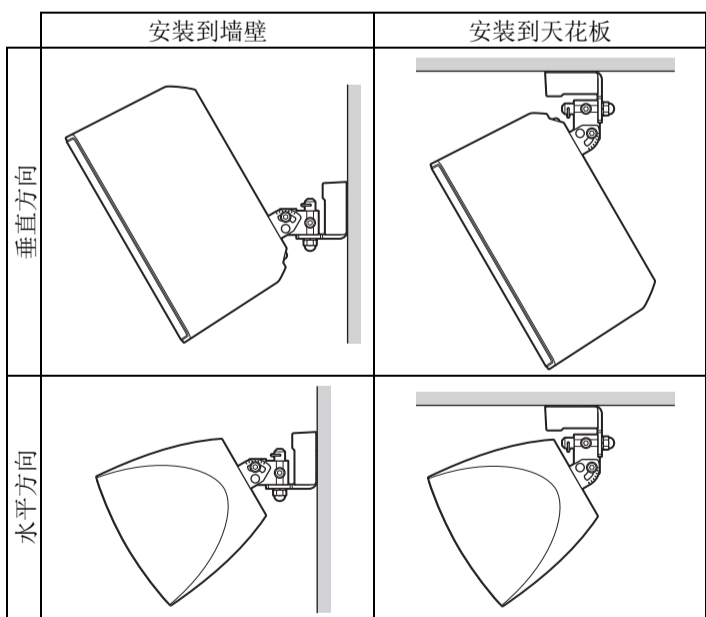

1 将托架底座安装到墙壁/天花板上

- 1 将托架底座放在墙壁/天花板上，并标记螺钉/螺栓和线缆的位置。位于四角的螺钉/螺栓的直径为 M6，中间的音箱线缆孔为 $\phi 11$ mm。
- 2 根据需要，在墙壁/天花板上钻螺栓孔和线缆孔，然后将螺栓和线缆穿过放大器固定到孔中，如图所示。
- 3 将托架底座安装到墙壁/天花板上。务必紧固托架底座的四角。
- 4 将线缆穿过托架盖下方的缺口，然后将托架盖盖在托架底座上。

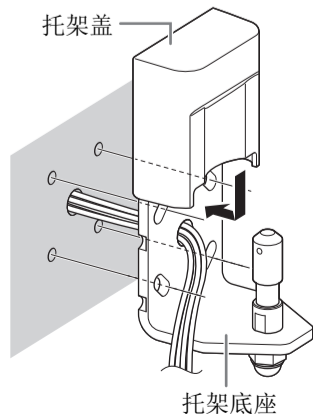

注
如果您想最后调整松散的线缆，可以在步骤 5-6 后再安装托架盖。

2 将接线连接到接头

- 1 拆下 Euroblock 接头。

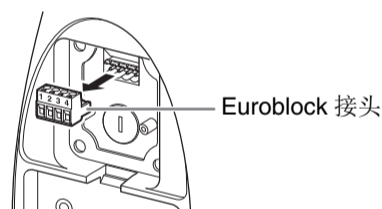

- 2 用一字螺丝刀松开 Euroblock 接头的端子螺钉后，将线缆插入各端子并拧紧螺钉。确认无法拉出线缆。

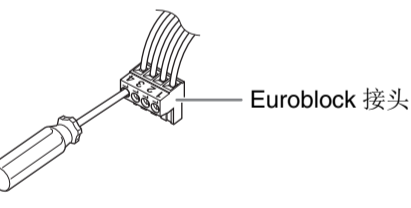

注
请使用宽度小于 3 mm 的一字螺丝刀。

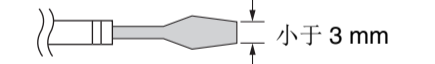

有 2 种接线方式可供选择。

注意
进行低阻抗连接时，请注意总阻抗。

使用环形端子
若使用此方式，线缆从端子 1 和 4 连接到后续音箱。如果从音箱上断开 Euroblock 的连接，所有后续的音箱都将不工作。这样可方便判断哪个音箱出了问题。

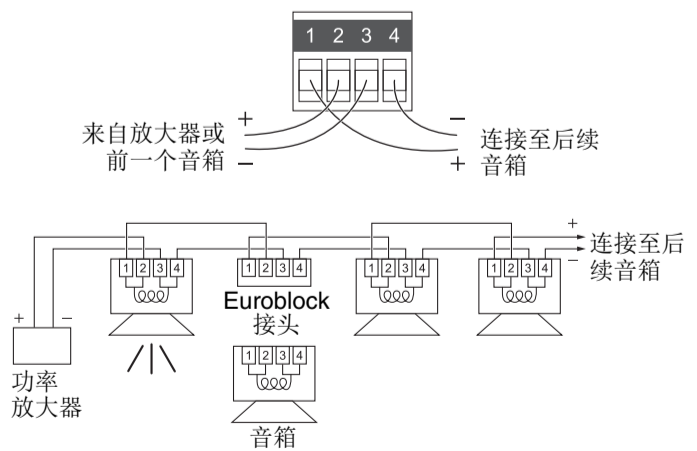

平行输入端子
若使用此方式，线缆连接到各音箱的端子 2 和 3。由于通过 Euroblock 接头连接线缆，即使某个音箱发生问题，后续音箱仍可工作。

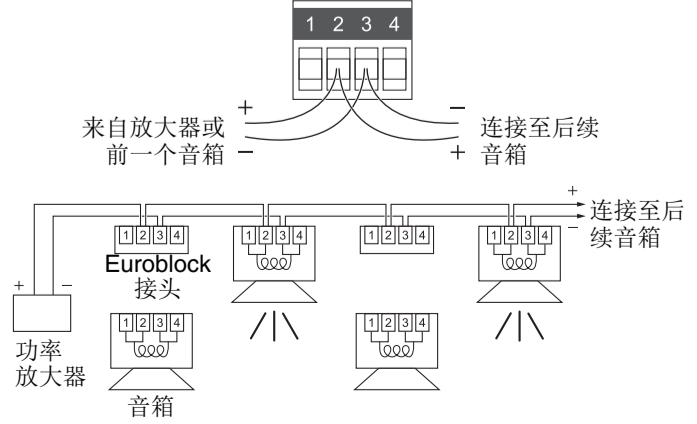

打开包装

打开包装内容并确认以下物件是否齐备。

- 音箱 $\times 2$
- 托架底座 $\times 2$
- 安装托架 $\times 2$
- 托架盖 $\times 2$
- 安装托架安装用螺钉 $\times 4$ (VXS8/VXS8W: M6, VXS5/VXS5W: M5)
- 止动螺钉 $\times 2$ (M3, 仅限 VXS8/VXS8W)
- 带六角孔的螺栓 $\times 2$
- 安全绳 $\times 2$
- 端子盖 $\times 2$
- 安全销 $\times 2$
- 六角扳手 $\times 1$
- 使用说明书（本书）

- 不含用于在墙壁/天花板上固定托架底座的螺钉/螺栓以及音箱线缆。

规格

		VXS8/VXS8W	VXS5/VXS5W
类型	2 分频，低音反射式		
元件	低频	8" (20 cm) 锥形驱动单元	5-1/4" (13 cm) 锥形驱动单元
	高频	1" (2.5 cm) 软球顶高音驱动单元	3/4" (2 cm) 软球顶高音驱动单元
覆盖角度 (平均 500 Hz - 4 kHz)	100° H \times 100° V		
额定阻抗	8 Ω		
额定功率	NOISE	90 W	75 W
	PGM	180 W	150 W
	MAX	360 W	300 W
灵敏度 (1W, 1m) *1	91 dB SPL		89 dB SPL
最大 SPL (经计算, 1m) *2	117 dB SPL		114 dB SPL
频率范围 (-10 dB) *1, *3	51 Hz - 20 kHz		62 Hz - 20 kHz
分频频率	2.8 kHz		
接头	Euroblock (4 针) $\times 1$ (输入: +/-, 环形: +/-) 最大线缆尺寸 12 AWG (2.5 mm ²)		
变压器分接头	70 V	60 W, 30 W, 15 W, 7.5 W	30 W, 15 W, 7.5 W, 3.8 W
	100 V	60 W, 30 W, 15 W	30 W, 15 W, 7.5 W
过载保护	全范围功率限制，保护网络和传感器		
电磁屏蔽	无		
防尘和防水 *4	IP35		
外壳	形状	长方形	
	外壳材质	ABS	
	缓冲材料	PC/ASA	
格栅材质	粉末涂层穿孔铝板 (厚度 =1 mm) 孔径比: 51%		
表面处理	VXS8/VXS5: 黑色 (非喷漆, 估计值: 孟塞尔 N3) VXS8W/VXS5W: 白色 (非喷漆, 估计值: 孟塞尔 9.3)		
外形尺寸 (仅音箱) (宽 \times 高 \times 深, 音箱垂直方向)	278 \times 430 \times 239 mm (10.9" \times 16.9" \times 9.4")		176 \times 280 \times 163 mm (6.9" \times 11.0" \times 6.4")
	净重 (仅 1 个音箱)	8.2 kg (18.1 磅)	3.6 kg (7.9 磅)
包装	成对包装		

- *1: 半空间 (2 π)
- *2: 根据额定功率和灵敏度计算，不包括功率压缩。
- *3: 连接低阻抗时
- *4: IP34 将音箱垂直安装到天花板上。

本使用说明书的内容为出版时最新的技术规格。请至 Yamaha 网站下载最新版本的使用说明书。

外形尺寸

请参阅英文使用说明书的背面。

3 设定线路电压/阻抗和功率

通过用一字螺丝刀旋转音箱背面的选择开关来选择线路电压/阻抗 (100V/70V/8 Ω) 和 100V/70V 线路分配系统的功率。

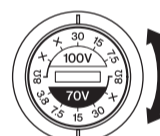

插图所示为 100 V 线路设定为 30 W, 70 V 线路设定为 15 W。

注意

- 不可选择 "X" 位置。8 Ω 音箱系统只能选择 8 Ω 位置。如果设定不正确，则可能会导致音箱和放大器的故障。
- 确保在操作选择开关前已关闭放大器。

4 固定安装托架和安全绳

- 1 将安装托架和安全绳固定到音箱。请使用附带的螺钉固定安装托架。固定安装托架的方法根据音箱的方向（垂直或水平）而定。

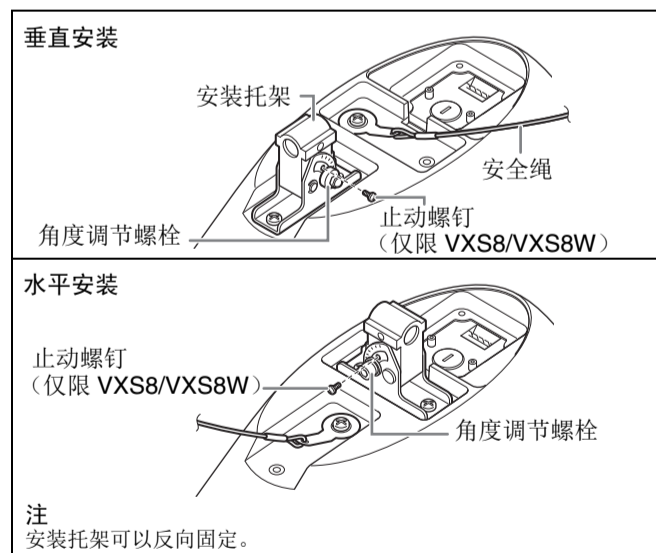

- 2 设定所需的音箱垂直角度。用附带的六角扳手松开角度调节螺栓，然后调节音箱角度，再拧紧角度调节螺栓以固定音箱（扭矩指示：8 N·m）。

- 注
- 安装托架上每 10° 标有指导标记。
 - (仅限 VXS8/VXS8W) 将音箱安装到墙壁上（垂直角度 30° 或以下）时，请安装随附的止动螺钉。

5 将音箱安装到托架底座并固定线缆

- 1 将安装托架安装到托架底座。

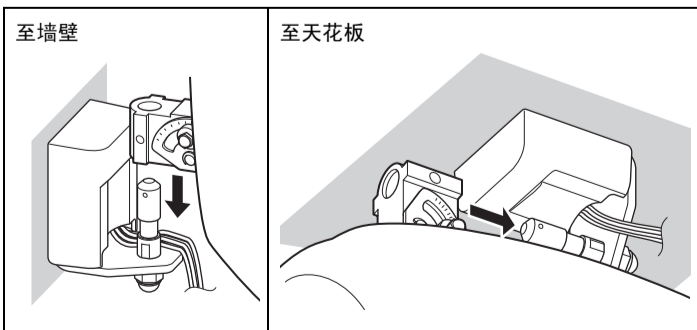

- 2 安装安全销。务必安装安全销以防止安装托架掉落。

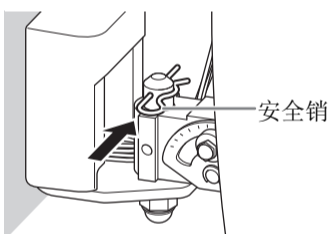

注
视音箱的角度而定，安全销可以安装在安装托架的任一侧。

- 3 将 Euroblock 接头插入到音箱的插孔中。

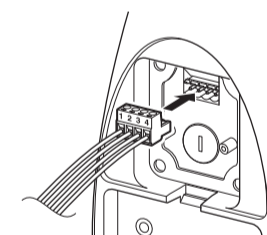

- 4 安装端子盖。

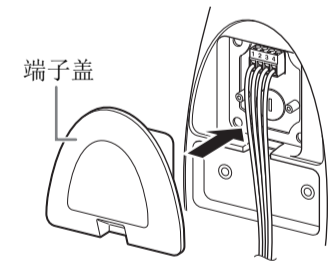

- 5 (如果音箱安装在墙壁上) 水平转动音箱以设定角度。
- 6 确保安装托架紧固在托架底座上，然后拧紧附带的螺栓（扭矩指示：6.5 N·m）。



- 注
- 特别是将音箱安装在天花板上时，请确保安装托架紧固在托架底座上。
 - 视音箱的角度而定，带六角孔的螺栓可以安装在安装托架的任一侧（左或右）。

- 7 将安全绳安装到墙壁/天花板上。

- 注意
- 请务必采取措施，以防止万一安装失败而造成的音箱掉落。
 - 将安全绳安装到墙壁上时，请安装在比音箱上的安全绳连接点更高的地方，稍微放松。
 - 如果安全绳太短，请准备一根适合音箱重量和安装条件的安全绳。如果安全绳太长，音箱可能会跌落，且安全绳可能会因为拉力过大而断裂。

Yamaha Pro Audio global website
<http://www.yamahaproaudio.com/>
Yamaha Download
<http://download.yamaha.com/>

Manual Development Department
© 2013 Yamaha Corporation
2016 年 3 月 改版 MWZC-ED
Printed in Indonesia