

NS-IW280C

家庭影院吸顶式音箱

目录

用户注意事项	2
开封	3
所需工具	3
音箱放置	3
安装	4
连接	6
油漆音箱框架和防尘罩	7
规格	7

用户注意事项

请在安装NS-IW280C音箱前阅读以下注意事项。

- 在安装之前,请完整阅读本用户手册并查询当地建筑法规。如有任何疑问,请联系您的经销商或合格的音频/视频安装人员。
- 雅马哈建议只将本音箱安装于窄条的木制框架或类似结构之中。本用户手册所提供的指示专门针对此种墙结构而编写。
- 在安装NS-IW280C吸顶式音箱时,应了解产品重量(参见规格页面)以及安装音箱所安装位置材质的坚固性。
- 了解音箱安装所处的墙壁或天花板中是否存在隐蔽螺栓、电线或管道工程。如果您无法确定安装音箱是否安全,应咨询专业安装人员或建筑承包商。
- 切勿用手触摸低音与高音喇叭或使之承受过度的机械冲击。如果它们有了凹痕或被弯曲,声音就会失真。
- 在改变输入源之前调低功率放大器/收音扩音机音量。切勿在很高的收听音级改变输入源(如把FM调成CD)。安装或移除电线时应确保功率放大器/收音扩音机设备关闭。
- 注意到声音有失真时应调低功率放大器/收音扩音机音量。切勿让您的功率放大器产生“消波”现象。
- 用户有责任进行安全放置或安装。雅马哈对音箱放置或安装不正确导致的事故概不负责。

警告:

应根据ANSI/NFPA 70,及/或 ANSI/NFPA 72所适用之章节进行安装。接线方法与分隔不应干扰音箱的工作。

开封

开封后检查是否有以下物品:

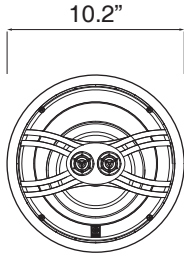

NS-IW280C
音箱系统 x 2

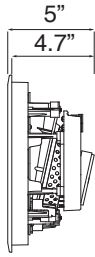

音箱防尘罩 x 2

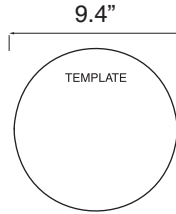
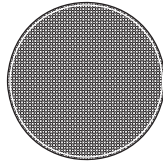

切割模板 x 1

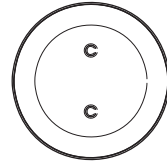

油漆保护罩 x 1



胶带 x 2

所需工具



铅笔



钻头



锯子



剥线器



结实的线
(例如衣架)



飞利浦螺丝起子



护目镜



手套

音箱放置

该款音箱并无磁屏蔽功能。避免将音箱安装在太靠近电视机的地方。

● 立体声

为取得最佳的立体声效果,安装时,左右音箱应与收听位置等距。每个音箱应相隔6-10英尺。

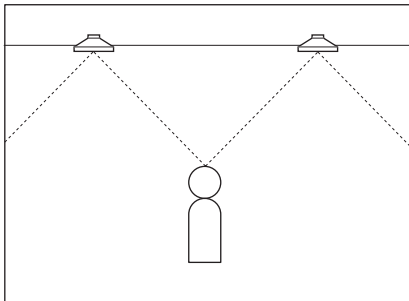

● 家庭影院

可使用这些音箱作为左右环绕声道。环绕音箱最好安装在收听区域之后,至少要 and 前置音箱离得一样远,两侧还须再离开2英尺。

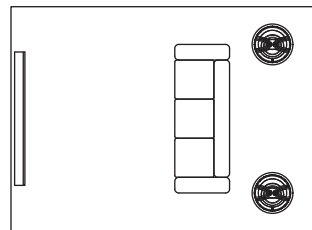

安装

在安装之前,应轻叩天花板或使用寻钉器进行检查,以确保安装区域无天花板接合点。如果您想油漆音箱框架和防尘罩,在操作前请参阅第7页“油漆音箱框架和防尘罩”。

- 1 将切割模板固定到音箱安装处,然后用铅笔沿着模板描绘出轮廓。

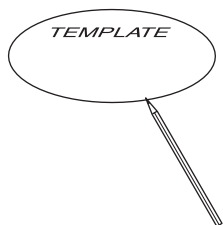

- 4 沿着你描出的轮廓线切割天花板。

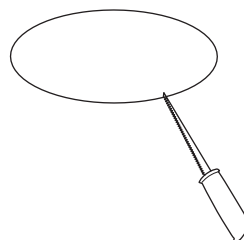

- 2 在描出的轮廓线中心打一个定位孔。

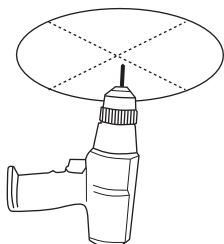

- 5 把优质音箱线从放大器引到音箱。要多留出几英尺的线。

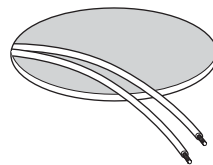

- 3 将弯好的衣架线插入该孔。然后将其缓缓转动以检查是否存在障碍物。如果碰到障碍物,把孔封上另行选择安装位置。

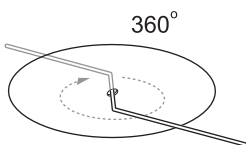

注:

可以沿着音箱部件放置玻璃纤维绝缘纸将空腔绝缘,以提高音箱性能。

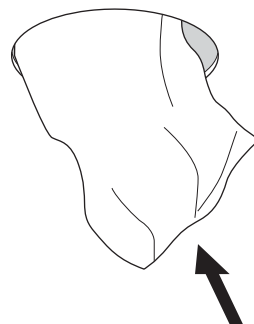

- 6 用音箱线连接音箱与放大器。详细指示请参阅第6页“连接”。

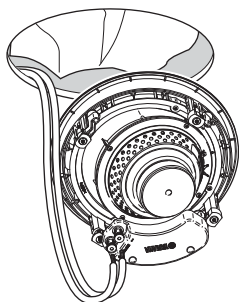

- 7 把音箱放入天花板，转动音箱本身使得低音喇叭对准收听区域。逆时针转动一圈松开安装螺丝，这将把固定夹具从所在的位置释放出来。

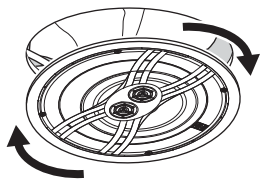

- 8 均匀上紧四个安装螺丝，直到如同用手把固定夹具拧紧在天花板上一样。现在再将每个螺丝多拧一圈，以确保音箱牢固地固定到天花板上。

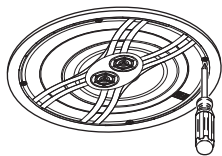

注：

我们建议只使用手工工具，因为电动工具可能会把螺丝上得过紧。如果您使用电动工具，应确保选择极低的扭矩设置，以防损坏音箱或墙板。

注：

您可轻按高音喇叭架子的外缘以便转动高音喇叭使高频声音精确地对准收听区域。

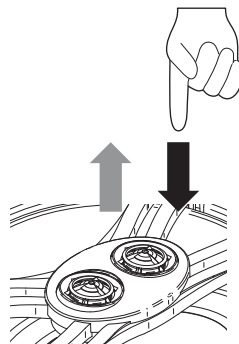

- 9 将防尘罩装到框架上。

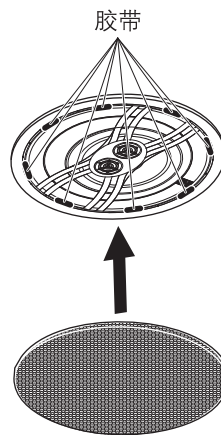

注：

为固定防尘罩，建议使用所提供的胶带。

建议使用胶带的位置

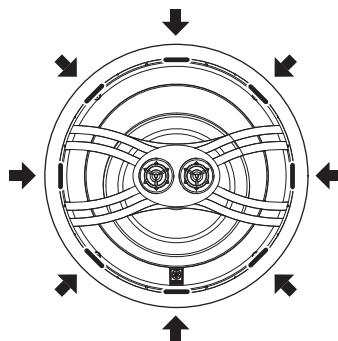

连接

- 将音箱后部的按压式输入端子连接到放大器的音箱输出端子。
- 将放大器和音箱的 (+) 端用相应一侧的音箱线相连接。用另一侧的音箱线连接这两个设备的 (-) 端。

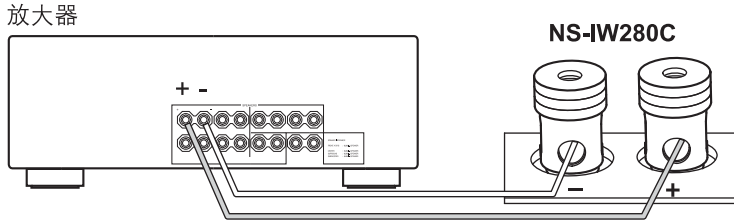

注:

- 确保明线互相之间不会碰到,否则会损坏音箱和放大器。
- 将一个音箱连接到放大器的左侧端子,另一个音箱则连接到右侧的端子,确保极性(+, -)没有颠倒。如果某个音箱极性接反,声音会不自然并缺少低音部。

● 如何连接

- ① 拧去每一音箱线尖端的绝缘涂层。
- ② 按下音箱端子。
- ③ 插入明线。
- ④ 释放端子。轻拉端子上的音箱线测试连接是否牢固。

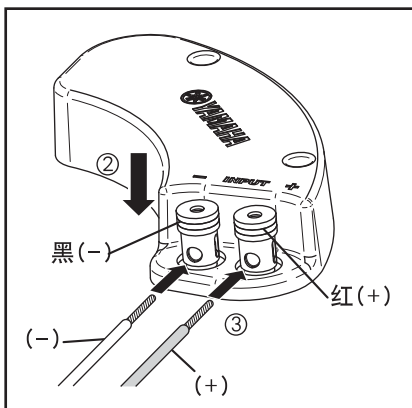

● 在使用香蕉插头时

- ① 按下图所示将香蕉插头插入端子顶部:

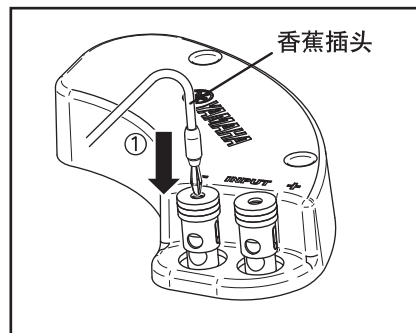

油漆音箱框架和防尘罩

为与您房间的装修相匹配,可以对音箱框架和防尘罩进行油漆。在操作之前请使用高质量的喷漆并选择通风良好的区域进行。

● 油漆框架

- ① 如果音箱已经安装,应把音箱从天花板取下。还应从挡板处取下防尘罩。
- ② 用所提供的油漆保护罩把音箱部件和挡板罩好。
- ③ 为框架上漆。

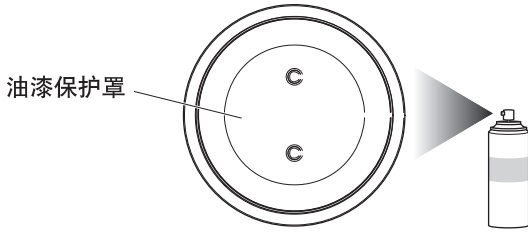

● 油漆防尘罩

- ① 如果防尘罩已安装,应小心地把防尘罩从音箱上取下。
- ② 为防尘罩上漆。应确保防尘罩孔不落入油漆。油漆阻塞孔中会损害声音的品质。

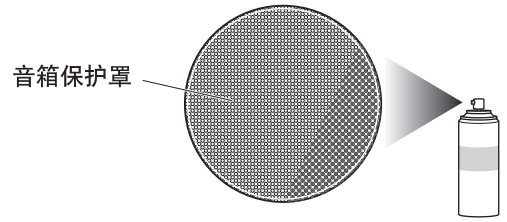

规格

类型	3声道吸顶式音箱系统
音箱	6.5"聚丙烯注入型云母锥形低音单元(带橡胶环绕) 3/4"球顶高音单元x 2
频率范围	65 赫兹 - 28,000赫兹
阻抗	8欧姆
额定输入功率	30瓦
最大输入功率	100瓦
灵敏度	85dB/2.83V/m
分频频率	6 kHz / 9 kHz
尺寸(宽 × 高 × 深)	
(直径 × 深度)	10.2" x 5" (261 x 127.4 mm)
(安装深度)	9.4" x 4.7" (240 x 121.4 mm)
重量	3.3 磅 (1.5 公斤)
磁屏蔽	无

*产品改进造成规格变化无需事先通知。



雅马哈乐器音响(中国)投资有限公司
Yamaha Music & Electronics (China) Co.Ltd
<https://www.yamaha.com.cn/>
Phone:400-051-7700