



DIGITAL SAXOPHONE

# YDS-150

取扱説明書

Owner's Manual

Benutzerhandbuch

Mode d'emploi

Manual de instrucciones

Manual do Proprietário

Руководство пользователя

사용설명서

使用说明书

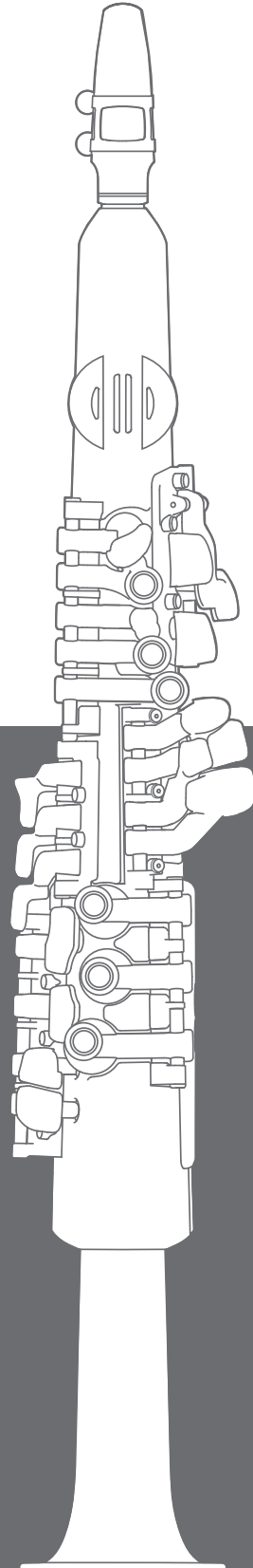

日本語

English

Deutsch

Français

Español

Português

Русский

한국어

中文

JA EN DE FR ES PT RU KO ZH

## 保护环境

如果需要废弃设备及电池时，请与本地相关机构联系，获取正确的废弃方法。  
请勿将设备及电池随意丢弃或作为生活垃圾处理。



仅适用于海拔 2000m 以下地区安全使用。

2000m 以下 2000m 以下 2000m 以下 2000m 以下 2000m 以下 2000m 以下 2000m 以下 2000m 以下 2000m 以下 2000m 以下

2000m 以下 2000m 以下 2000m 以下 2000m 以下 2000m 以下 2000m 以下 2000m 以下 2000m 以下 2000m 以下 2000m 以下

دېڭىز يۈزىدىن 2000 مېتىر تۆۋەن رايونلاردا بىخەتەر ئىشلەتكىلى بولىدۇ

Dan hab yungh youq gij digih haijbaz 2 000m doxroengz haenx ancienz sawjyungh.

(ccc\_sea\_level\_01)

这个符号位于本机的背部或底部。

“ 2000m 以下 2000m 以下 2000m 以下 2000m 以下 2000m 以下 2000m 以下 2000m 以下 2000m 以下 2000m 以下 2000m 以下 ”

ئۇنىڭ ئارقىسىدا 2000 مېتىر تۆۋەن رايونلاردا بىخەتەر ئىشلەتكىلى بولىدۇ.

بۇ بەلگە مۇشۇ ماشىنىنىڭ دۈمبە قىسمىغا ياكى تەگ قىسمىغا جايلاشتۇرۇلىدۇ.

Aen mai de veh youq laeng gei roxnaeuz daix gei.

1.

- 使用频率：2.4 - 2.4835 GHz
  - 等效全向辐射功率 (EIRP):
    - 天线增益 < 10 dBi 时：≤ 100 mW 或 ≤ 20 dBm
  - 最大功率谱密度：
    - 天线增益 < 10 dBi 时：≤ 20 dBm / MHz (EIRP)
  - 载频容限：20 ppm
  - 带外发射功率（在 2.4 - 2.4835 GHz 频段以外）
    - ≤ -80 dBm / Hz (EIRP)
  - 杂散辐射等其他技术指标请参照 2002/277 号文件
2. 不得擅自更改发射频率、加大发射功率（包括额外加装射频功率放大器），不得擅自外接天线或改用其它发射天线；
3. 使用时不得对各种合法的无线电通信业务产生有害干扰；一旦发现有害干扰现象时，应立即停止使用，并采取措施消除干扰后方可继续使用；
4. 使用微功率无线电设备，必须忍受各种无线电业务的干扰或工业、科学及医疗应用设备的辐射干扰；
5. 不得在飞机和机场附近使用。

### 产品中有害物质的名称及含量

部件名称	有害物质					
	铅 (Pb)	汞 (Hg)	镉 (Cd)	六价铬 (Cr (VI))	多溴联苯 (PBB)	多溴二苯醚 (PBDE)
外壳、框架	×	○	○	○	○	○
印刷线路板	×	○	○	○	○	○
电缆类	×	○	○	○	○	○
扩音装置	×	○	○	○	○	○

本表格依据 SJ/T 11364 的规定编制。

○：表示该有害物质在该部件所有均质材料中的含量均在 GB/T 26572 规定的限量要求以下。

×：表示该有害物质至少在该部件的某一均质材料中的含量超出 GB/T 26572 规定的限量要求。



此标识适用于在中华人民共和国销售的电器电子产品。

标识中间的数字为环保使用期限的年数。

# 注意事项

## 请在操作使用前，首先仔细阅读下述内容

请将本说明书存放在安全且便于取阅的地方，以便将来随时参阅。



### 警告

为了避免因触电、短路、损伤、火灾或其它危险可能导致的严重受伤甚至死亡，请务必遵守下列基本注意事项。这些注意事项包括但不限于下列情况：

#### 电源

- 请勿将 USB 线缆放置在取暖器或暖气片附近。此外，请勿过分弯折、损伤电线，或在其上加压重物。
- 只能使用本乐器所规定的额定电压。所要求的电压被印在本乐器的铭牌上。
- 定期检查电插头，擦除插头上积起来的脏物或灰尘。

#### 请勿打开

- 本乐器不含任何用户可自行修理的零件。请勿打开本乐器或试图拆卸其内部零件或进行任何方式的改造。若出现异常，请立即停止使用，并请有资质的 Yamaha 维修人员进行检修。

#### 关于潮湿的警告

- 请勿让本乐器淋雨或在水附近及潮湿环境中使用，或将盛有液体的容器（如花瓶、瓶子或玻璃杯）放在其上，否则可能会导致液体溅入任何开口。如果任何液体如水渗入本乐器，请立即切断电源并从 AC 电源插座拔出插头。然后请有资质的 Yamaha 维修人员对乐器进行检修。
- 切勿用湿手插拔电源线插头。

#### 火警

- 请勿在乐器上放置燃烧着的物体，比如蜡烛。燃烧的物体可能会倾倒并引发火灾。

#### 对电子医疗设备的影响

- 无线电波或磁场可能会影响电子医疗设备。
  - 请勿在靠近医疗设备或使用无线电波受限制的区域范围内使用本产品。
  - 请勿在装有心脏起搏器或除颤器人员的 15 厘米范围内使用本产品。

#### 电池

- 请遵照以下注意事项。否则，可能会导致爆炸、火灾、过热或电池液泄漏。
  - 请勿玩弄或拆卸电池。
  - 请勿将电池丢弃到火中。
  - 请勿试图对非充电电池进行充电。
  - 请使电池远离项链、发夹、硬币和钥匙等金属物件。
  - 只能使用规定的电池类型（第 15 页）。
  - 请使用相同类型、相同型号以及由相同厂商生产的新电池。
  - 装入电池时，请务必使其正负极与 +/- 极标记保持一致。
  - 当电量用尽，或者长时间不使用本乐器，请从乐器中取出电池。
  - 使用镍氢电池时，请遵照电池附带的使用说明。在充电时，请务必使用规定的充电设备。
- 请将电池放置在小孩够不到的地方以免其误吞。
- 万一电池发生泄漏，请勿接触泄漏的电解液。万一电解液进入眼睛、嘴或接触到皮肤，请立即用水冲洗并就医。电解液具有腐蚀性，可能导致视力丧失或化学灼伤。

#### 当意识到任何异常情况时

- 当出现以下任何一种问题时，请立即关闭电源开关并从电源插座中拔出电源线插头。（如果正在使用电池，请从乐器中取出所有电池。）然后请有资质的 Yamaha 维修人员进行检修。
  - USB 线缆或插头出现磨损或损坏。
  - 散发出异常气味或冒烟。
  - 一些物体掉入乐器中。
  - 使用乐器过程中声音突然中断。
  - 如果乐器上存在任何裂缝或破损。



## 注意

为了避免您或周围他人可能发生的人身伤害、乐器损坏或财产损失，请务必遵守下列基本注意事项。这些注意事项包括但不限于下列情况：

### 电源

- 请勿使用多路连接器把乐器连接到电源插座。否则会降低声音质量，或者可能使插座过热。
- 当从本乐器或电源插座中拔出电源线插头时，请务必抓住插头而非 USB 线缆。直接拽拉 USB 线缆可能会导致线缆损坏。
- 当长期不使用本乐器或发生雷电时，请从电源插座中拔出电源线插头。
- 请使用规定的 USB 电源适配器（第 10 页）。使用不适当的适配器可能会损坏乐器或使乐器过热。

### 安放位置

- 请勿将本乐器放在不稳定的地方，否则乐器可能会突然翻倒。
- 搬动乐器之前，请务必拔出所有的连接线缆，以防止损坏线缆或绊倒他人造成人身伤害。
- 使用带电插头时，请务必保证使用的 AC 电源插座在平面视域中伸手可及。如果发生问题或者故障，请立即断开电源开关并从电源插座中拔下插头。即使关闭电源开关，仍有极少量的电流流向本产品。预计长时间不使用本产品时，请务必将插头从 AC 电源插座断开。

### 连接

- 将本乐器连接到其它电子设备之前，请关闭所有设备的电源开关。在打开或关闭所有设备的电源开关之前，请将所有音量都调到最小值。
- 务必将所有元件的音量调到最小值，并且在演奏乐器时逐渐提高音量，以达到理想的听觉感受。

对由于不正当使用或擅自改造本乐器所造成的损失、数据丢失或破坏，Yamaha 不负任何责任。

当不使用本乐器时，请务必关闭电源。

即使 [⏻]（待机/打开）开关处于待机状态（电源灯熄灭），也会有极少量的电流流向乐器。

当长时间不使用本乐器时，请务必将电源线插头从壁式 AC 电源插座中拔出。

请务必根据当地的规定处理废弃的电池。

### 操作处理

- 请勿在乐器的间隙中插入手指或手。
- 请勿在面板或键盘上的间隙内插入或掉落纸张、金属或其它物体。否则可能对您或他人造成人身伤害、对乐器或其它物品造成损坏，或发生操作故障。
- 请勿将身体压在本乐器上或在其上放置重物，操作按钮、开关或插孔时要避免过分用力。
- 如果笛头、簧片或哨卡损坏，请勿使用本乐器。
- 请将小零件保存在婴儿接触不到的地方。否则可能误吞。
- 请勿长时间持续以很高或令人不适的音量使用本乐器/设备或耳机，否则可能会造成永久性听力损害。若发生任何听力损伤或耳鸣，请尽快就医。
- 使用背带时，请确保背带牢固地安装于乐器上。
- 请勿用背带将乐器提起。这可能会对乐器造成严重的伤害或损坏。
- 请勿以粗暴的方式对待乐器，比如摇摆乐器等。否则乐器上的背带可能会脱落并造成意外事故，如乐器掉落或伤害附近的人。

## 须知

为避免本产品、数据或其他部件可能受到的损坏，请注意下列事项。

### ■ 操作处理

- 请勿将本产品直接连接到公共场所的 Wi-Fi 和/或网络。只能通过具有强大密码保护的路由器使本产品连接网络。请咨询相关路由器生产厂家，以了解有关安全最佳做法的信息。
- 请勿在电视机、收音机、立体声设备、移动电话或其它电子设备附近使用本乐器。否则，本乐器、电视机或收音机可能会产生噪音。当您配合手机或平板电脑等智能设备使用本乐器时，建议您先打开“飞行模式”再开启蓝牙，这样可以减少蓝牙连接过程中出现的噪音。
- 请勿将本乐器置于灰尘过多、摇晃较强或极寒极热的场所（如长时间置于直晒的日光下、取暖器附近或轿车内），以防止产品面板变形而导致内部元件损坏或运行不稳定。（已验证的工作温度范围：5°-40°C，或 41°-104°F。）
- 请勿在本乐器上放乙烯、塑料或橡胶物体，否则可能使面板或键盘脱色。
- 请勿让乐器上的某个按键长时间处于按下状态，这样可能会损坏该按键。

### ■ 维护保养

- 请使用软布清洁本乐器。请勿使用涂料稀释剂、溶剂、酒精、清洁液或浸有化学物质的抹布。
- 请当心不要把本乐器置于有水的环境中。如果有水洒到乐器上，请使用软布擦拭干净。

## 信息

### ■ 关于本说明书

- Bluetooth® 文字商标和标志均为注册商标，由蓝牙技术联盟（Bluetooth SIG, Inc.）所有，Yamaha 公司已获得该商标的使用权。



- 本使用说明书中所使用的公司名和产品名都是各自公司的商标或注册商标。

本产品的型号、序列号、电源要求等规格可能标在铭牌上或铭牌附近，铭牌位于本机后部。请将该序列号填写到下方的横线上，并妥善保存本说明书，以便在产品被盗时作为永久购买凭证使用。

**型号名称**

---

**序列号**

---

(rear\_zh\_01)

## 关于蓝牙

蓝牙技术是在约 10 米（33 英尺）范围内采用 2.4 GHz 频段在不同设备之间进行无线传输的技术。

### ■ 蓝牙传输操作处理

- 蓝牙兼容设备所使用的 2.4 GHz 频段是多种设备类型共用的无线电波段。虽然蓝牙兼容设备采用的技术能够减小同一无线电波段下其它元件所带来的影响，但这可能会拖慢传输速度或缩短传输距离，在某些情况下甚至会导致传输中断。
- 信号传输的速度和通讯距离根据通讯设备之间的距离、障碍物的存在、无线电波条件和设备的类型不同而异。
- Yamaha 不保证本设备与兼容蓝牙功能的设备之间的所有无线连接。

如果在底部标签的右上角印有“Y”标识，则表示乐器没有蓝牙功能。

为便于您理解使用说明书的内容，本公司已经依据国家的相关标准尽可能的将其中的英文表述部分翻译成中文。但是，由于音乐上旋律、节奏、曲目等的专业性、通用性及特殊性，仍有部分内容仅以原文形式予以记载。如您有任何问题，烦请随时与本公司客服联系（热线：400-051-7700）。

感谢您购买 Yamaha 电子萨克斯！此电子萨克斯可用于在家中演奏和练习。为了充分利用本乐器高级而又方便的功能，我们建议您仔细阅读本说明书。也建议您将本说明书放置于安全便捷的地方，以便将来随时参阅。

## 包含附件

- 笛头套装（笛头、哨卡、笛头帽、簧片）× 1

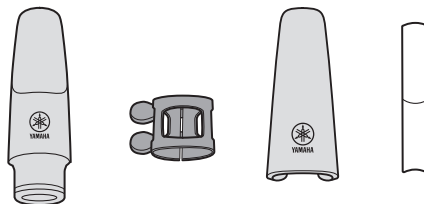

- 背带 × 1

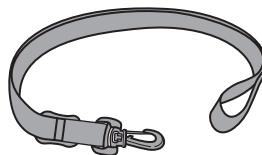

### 注

- 背带存放于专用乐器盒内的储物袋中。

- 可替换 O 型垫圈 × 1 组（含 3 个）

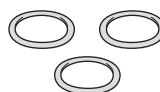

- 可替换簧片 × 1



- 专用乐器盒 × 1

### 须知

- 确保仅将本乐器及其背带存放于该专用乐器盒内，因为若存放其他物品，则可能损坏乐器按键。

- 使用说明书 × 1

# 控制和功能

## 正面

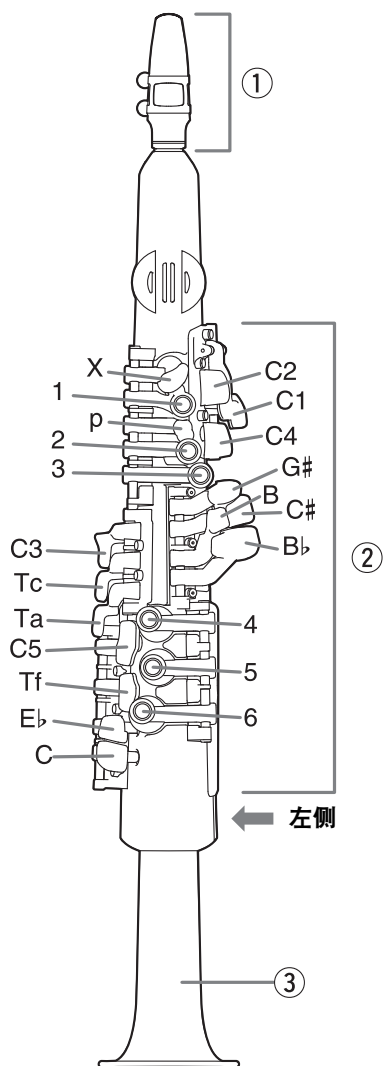

## 左侧

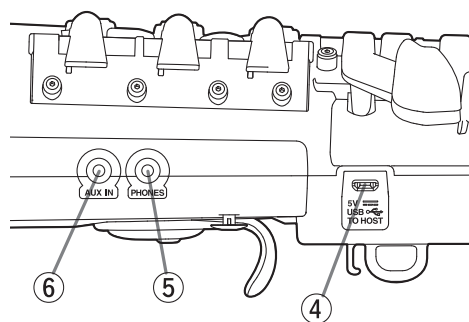

### ① 笛头套装

本乐器专用。

### ② 按键

(指法表: 第 20 页)

### ③ 喇叭

喇叭内设有排水口。热气冷凝形成的水珠和呼气产生的多余潮气可以从此处排出。

### ④ 5 V DC-IN/USB TO HOST 端口

Micro USB Type-B 端口。

用于连接 USB 电源适配器、USB 移动电池或带 USB 线缆的个人电脑。

#### 须知

- 请使用长度小于 3 米，两端分别为 USB A 和 micro USB 接口的线缆。请勿使用型号为 USB 3.0 的线缆。

### ⑤ PHONES 插孔

用于连接立体声耳机或其它设备的迷你立体声耳机插头 (3.5 mm)。插入耳机时，本乐器的内置扬声器自动消音。

#### ⚠ 注意

- 为了避免听力损伤，请勿长时间以高音量使用耳机。
- 将本乐器连接到其它电子设备之前，请关闭所有设备的电源开关。在打开或关闭所有设备的电源开关之前，请将所有音量都调到最小值。否则可能会造成永久性听力损害。

### ⑥ AUX IN 插孔

用于输入音频播放器的声音，从 (带 3.5 mm 迷你立体声耳机插头) 乐器的内置扬声器可以听到这个声音。如需调节 [AUX IN] 插孔的输入音量，请在音频设备上调节音频播放的音量。

#### ⚠ 注意

- 为避免可能的损坏，请先打开外接设备的电源，然后打开本乐器的电源。关闭时，请先关闭本乐器的电源，再关闭外接设备的电源。否则可能会造成永久性听力损害。

#### 注

- 如果音频设备的输出插孔不匹配音频线缆的立体声迷你耳机插头，可以使用适当的转接头。
- 使用无串联电阻的音频线缆或适配器插头。



## 背面

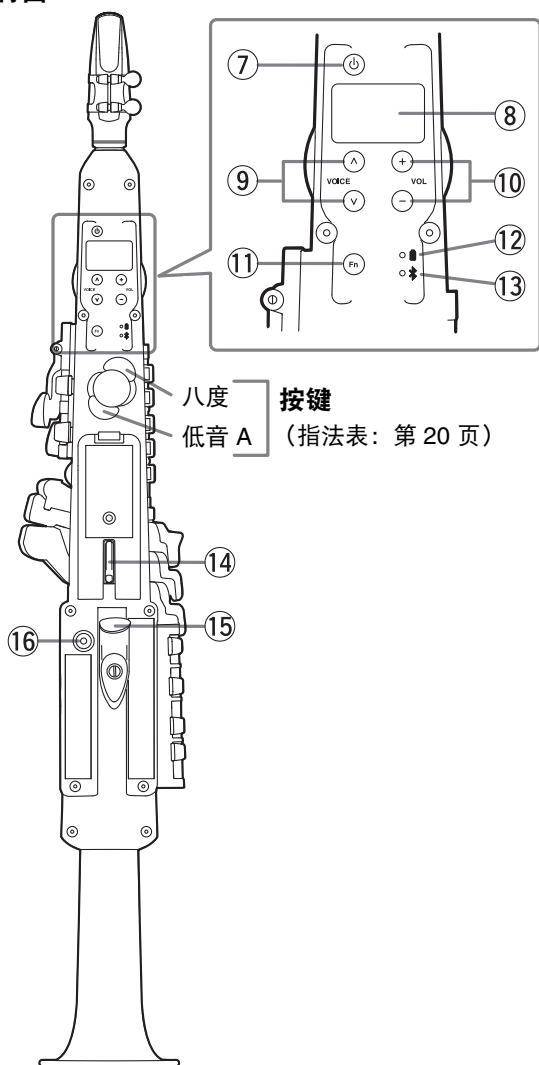

### 放置乐器

不演奏乐器时，请按下图所示将其放置在平坦的表面上。请勿将乐器置于座椅、乐谱架或其他类似的不平稳表面上，否则存在乐器跌落的风险。同时请勿将乐器斜靠于墙面等地方。

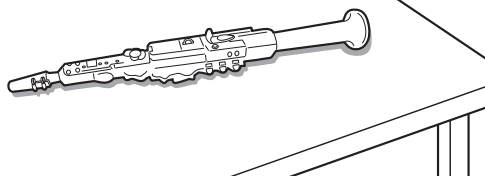

### 须知

- 请勿在未提供其他支撑物的情况下竖立乐器。乐器倾倒后产生的撞击可能损坏乐器。如果您希望竖立乐器，请使用商用乐器支架。

### ⑦ [⏻] (待机/打开) 按钮

请按此按钮开机。

### ⑧ LED 屏幕

用于信息显示，比如以数字和文字组合的方式显示音量。

### ⑨ VOICE [^]/[v] 按钮

点按该按钮以切换声色。

### ⑩ VOL [-]/[+] 按钮

点按该按钮以增大或减小音量。长按该按钮可快速调节音量。

- 设置范围：0 至 15，过载（默认值：13）
- 同时按 VOL [-] 按钮和 VOL [+] 按钮以恢复默认音量设置。

### ⑪ [Fn] (功能) 按钮

在按住此按钮的同时按下特定按键可唤起不同功能。该按钮还可用于实现部分功能。

### ⑫ 电源指示灯

### ⑬ 蓝牙指示灯

### ⑭ 背带挂环

将背带固定到此挂环上。

### 如何固定背带

将所附背带牢牢固定在该挂环上。您可以根据使用需要轻松调节背带长度。

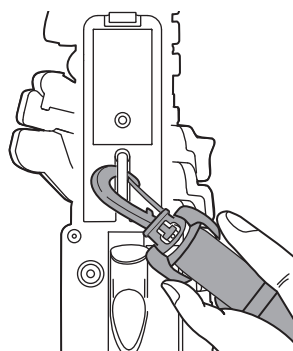

### ⑮ 拇指钩

在演奏过程中通过该装置用拇指支撑乐器。将右手拇指置于拇指钩处，紧紧握住乐器。

### ⑯ 模拟控制器

用于切换声色。

# 演奏前

## ■ 电源要求

本乐器可通过以下两种方式进行供电。决定使用哪个供电方式，并按照指示进行设置。

### 须知

- 如果您尚未从乐器中取出电池便将乐器连接到商用 USB 电源适配器或 USB 移动电池，将优先使用 USB 线缆所接设备为本乐器充电。
- 本产品不带 USB 电源适配器销售，消费者应配套使用获得 CCC 认证并满足标准要求的 USB 电源适配器。

### 电池使用

如果用电池为本乐器供电，请使用 4 节 7 号碱性电池 (LR3) 或可充电镍氢电池。

- 1 确保本乐器电源已关闭。**  
电源指示灯 (  ) 在电源切断后熄灭。
- 2 更换电池时，请先将乐器倒置并放在软布上，再打开电池盖。**
- 3 装入 4 节新电池，确保按照电池盒内标出的极性符号安装。**

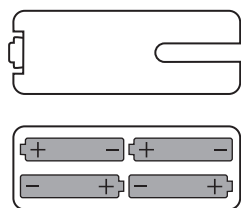

### ● 剩余电池电量

如果剩余电池电量仅为 5 或 10 分钟\*，电源指示灯 (  ) 将会闪烁。另外，剩余电量快耗尽时，电源指示灯将自动熄灭，乐器进入待机模式。

\* 具体情况视使用环境而定。

### 注

- 我们建议您经常查看电源指示灯，以免出现演奏过程中电量耗尽的情况。

### 使用 USB 电源适配器或 USB 移动电池 (另售)

按照图中所示顺序将 USB 线缆连接至 USB 电源适配器或 USB 移动电池 (另售)。断开 USB 线缆时，请按照上述顺序进行逆向操作。

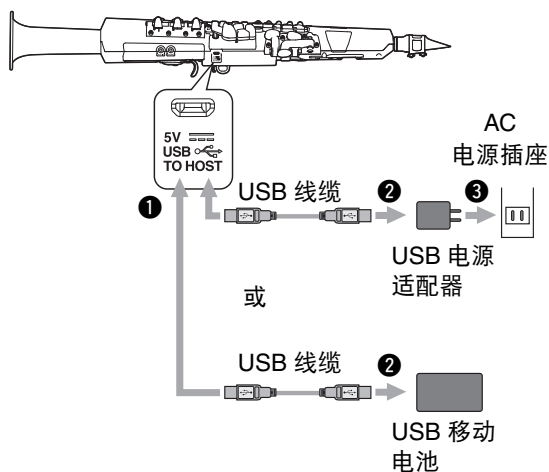

### ● 仅使用与 USB 标准兼容的 USB 电源适配器或 USB 移动电池进行供电。

输出电压 4.8 V 至 5.2 V

输出电流 1.0 A 或以上



注意

- 使用 USB 电源适配器或 USB 移动电池前，请务必阅读相关注意事项。

## ■ 打开电源/待机

### 1 按下 [⏻] (待机/打开) 按钮接通电源。

当电源打开后，电源指示灯 ( ) 亮起为红色。在向笛头吹气的同时根据需要调整音量。



#### ⚠ 注意

- 请勿长时间持续以很高或令人不适的音量使用本乐器或耳机，否则可能会造成永久性听力损害。

#### 须知

- 打开电源时，请勿尝试其它操作，如吹奏笛头等。否则可能会造成乐器故障。

### 2 按住 [⏻] (待机/打开) 按钮一秒钟以上启用待机模式。

#### ⚠ 注意

- 即使处于待机模式，乐器中仍有微量的电流。预计长时间不使用本乐器时，请务必从 AC 电源插座上断开 USB 电源适配器，或从乐器中取出电池。
- 如果 5 秒以上没有按下任意按键或按钮，LED 显示器将自动关闭。这时仅需按下任意按钮或移动乐器，LED 显示器将恢复显示。

#### ● 启用/禁用自动关机

为避免不必要的电力消耗，本乐器配有自动关机功能，设备处于零操作状态一段时间后（30 分钟），电源将自动关闭。该功能默认打开，您可通过 [Fn] 按钮更改设置。

#### 须知

- 如果您的乐器连接到如功放和计算机等其它设备并且在 30 分钟内不打算使用本乐器，如对应产品的使用说明书中所述，我们建议您关闭所有设备。这样做可以避免损坏其它设备的风险。如果不希望乐器在连接至其它设备时自动关机，请禁用自动关机功能。

## ■ 调节乐器音量

调节音量。

点按 VOL [+] 一次，音量增大 1。点按 VOL [-] 一次，音量减小 1。您可以在 0 到 15 (od (过载)) 的范围内调节音量大小。音量默认值为 13。



\* “od” (过载) 设置为最大音量，声音最强。请注意特定音色或低音量可能造成声音失真。

## ■ 初始化

如果您希望恢复出厂设置，请执行此操作。

- 1 如果电源打开，请先关闭电源。
- 2 请同时按下 [1]、[p] 和 [3] 并打开电源。

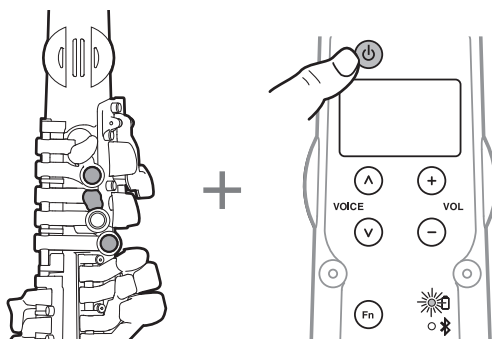

## 演奏乐器

### ■ 口型

将笛头含于口中，使上门牙位于距笛头顶端 1 厘米处。用下唇盖住下门牙，以免牙齿直接接触到簧片。

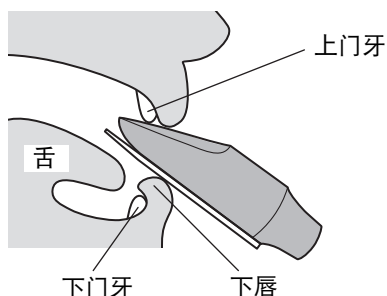

将簧片置于下唇上，用嘴包住笛头以避免在吹气时空气从嘴角漏出。

\* 请勿用力咬簧片或笛头。

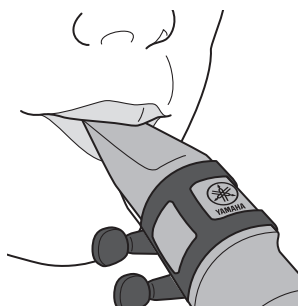

### ■ 如何奏乐

将笛头含于口中并吹气。用力吹气可加大音量，反之可降低音量。不必像吹奏原音萨克斯一样拨动簧片。

#### 注

- 与原音萨克斯不同的是，在本乐器上调节笛头没入脖管的长度并不能改变音高。

### ■ 选择一种音色

您可以根据喜好选择一种音色和音调，比如低音萨克斯、高音萨克斯等。

#### 1 按下 VOICE [^]/[v] 按钮。

音色编号显示在 LED 显示屏上。有关音色名称，请参照音色一览表第 19 页。



LED 屏幕上可能出现下述情况：

*R.01* 至 *R.17*: 中音萨克斯音色 (E $\flat$  调)

*S.01* 至 *S.13*: 高音萨克斯音色 (B $\flat$  调)

*F.01* 至 *F.15*: 次中音萨克斯音色 (B $\flat$  调)

*b.01* 至 *b.11*: 上低音萨克斯音色 (E $\flat$  调)

*C.01* 至 *C.17*: 非萨克斯音色 (C 调)

*U.01* 至 *U.20*: 您可以选择经专用应用编辑过的用户音色 (第 14 页)。详见专用应用使用说明书。

## 使用模拟控制器

根据所选音色不同，模拟控制器的默认功能也有所不同。

- 升高或降低音高。(弯音)
- 使声音出现颤音。(调制)
- 音高在音符滑动过程中流畅过渡。(滑音)

有关每种音色对应的模拟控制器的具体功能，请见本文件末音色一览表。

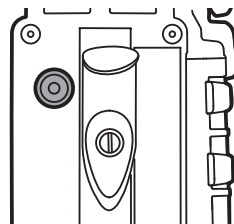

#### 注

- 滑音是一种在不同音高间流畅地上下滑动的演奏技巧。在给一种音色增加滑音效果时，请移动拇指控制器以实现音高的流畅切换。

## 使用 [Fn] 按钮更改设置

请在按住 [Fn] 按钮的同时按下其他按键来完成对本乐器不同功能的设置。

### 基本操作

请遵照下列步骤，完成各功能的设置。

- 1 在按住 [Fn] 按钮的同时，按下相关功能对应的按键。在完成设置前，请勿松开 [Fn] 按钮。如果您中途松开按钮，此时的值会保存为设置，并且系统将返回音色选择界面。

例：调音

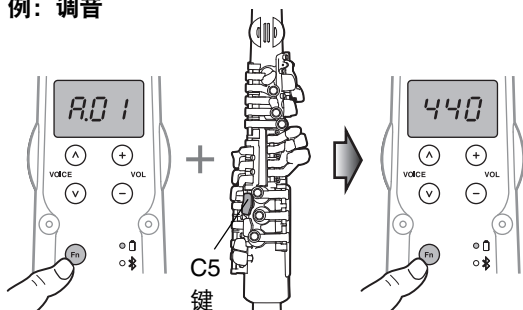

- 2 在按住 [Fn] 按钮的同时，按下 VOICE [^]/[v] 按钮并选择预期值。

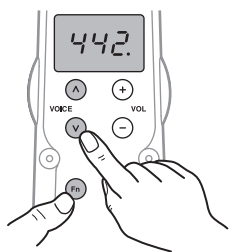

注

- 同时按下两个 VOICE [^]/[v] 按钮可将所设值恢复为默认出厂设置。

- 3 选择好值后，松开 [Fn] 按钮。  
设置完成，系统返回音色选择界面。

功能	设置	按键
<b>呼气阻力</b> 确定音量随着持续呼气力度而变化的程度。数值越低，乐器对呼气力度反应的灵敏度越高。	<b>1 至 5</b> 默认值：3	<b>C3</b>
<b>呼气反馈</b> 确定音量随着最初呼气力度而变化的程度。数值越高，您吹奏出声音需要的呼气力度就越大。	<b>1 至 10</b> 默认值：5	<b>Tc</b>
<b>按键反馈</b> 在手指同时按下或松开多个按键时，避免时间差带来的杂音。数值越高，杂音就越少。	<b>0 至 20</b> 默认值：10	<b>Ta</b>
<b>调音</b> 调节乐器的整体音高。音高大小将在 LED 屏幕上显示。您可以在 427 到 453 Hz 的范围内，通过每次升高或降低 0.5 Hz 来调节音高。在 LED 显示屏上，一个小数点代表 0.5 Hz。	<b>427 至 453 (Hz)</b> 默认值：440	<b>C5</b>
<b>自动关机</b> 启用该功能，乐器便可以自动关机。右栏中数值将在 LED 屏幕上显示。	<b>Off、5、10、15、30、60、120 (分钟)</b> 默认值：30	<b>Tf</b>
<b>蓝牙功能开启/关闭</b> 开启或关闭蓝牙功能。开启蓝牙并把耳机连接到乐器上，您就可以通过蓝牙聆听智能设备或类似设备上播放的音乐。	<b>On, Off</b> 默认值：Off	<b>Eb</b>
<b>混响</b> 设置混响效果。设定值越大，混响效果越强。混响效果仅能通过耳机输出。 <b>注</b> • 混响效果与 AUX IN 输入或通过蓝牙接收的音频数据互不影响。	<b>Off (1 至 5)</b> 默认值：Off	<b>G#</b>

### ●开启蓝牙功能，与智能设备配对

#### 1 开启蓝牙功能。

蓝牙开启后，蓝牙指示灯（）将慢速闪烁。在使用蓝牙音频（Bluetooth Audio）前请先进行配对。

## 2 在按下 [Fn] 按钮的同时，请按 C 键。

这样做可以让本乐器处于配对待机模式。长按 [Fn] 按钮。

- LED 屏幕：[b--] 配对待机
- LED 屏幕：[---] 蓝牙功能关闭

## 3 在长按 [Fn] 按钮的同时，请按下 VOICE [∧] 按钮以开始配对。

LED 屏幕将切换为以下界面，同时蓝牙指示灯 (✱) 快速闪烁。



### 注

- 如需取消配对，请按 VOICE [V] 按钮。

## 4 在智能设备上选择连接。

如果操作处理的是音频，请选择 [YDS-150 Audio]。

## 5 配对完成后，蓝牙指示灯将从快速闪烁转换为常亮。

如果配对失败，蓝牙指示灯将慢速闪烁，同时 LED 显示屏上出现 [b--]。

## 6 如果第三步开始后 5 分钟仍未完成配对，则配对失败。

## 7 松开 [Fn] 按钮。

系统将返回音色选择界面。

### 注

- 配对成功后，蓝牙指示灯保持常亮。
- 音频播放音量可能较高或令人不适，具体视智能设备而定。播放音频前，请调节您所连接的智能设备的音量。

## 使用专用应用

您可以使用本乐器专用应用以更方便地设置乐器的部分功能。

### 1 在智能设备上安装此乐器的专用应用。

### 2 通过蓝牙连接本乐器与智能设备。

您可以在此应用上进行下列乐器设置。详见专用应用使用说明书。

- 编辑用户音色/编辑指法信息/启用和禁用音色选择快捷方式等。

## 演奏结束后乐器的维护保养

在将乐器放入乐器盒存储前，请从乐器上取下笛头，并擦拭喇叭和笛头附近出现的水汽。

### 1 松开哨卡螺丝，并从笛头上取下哨卡和簧片。

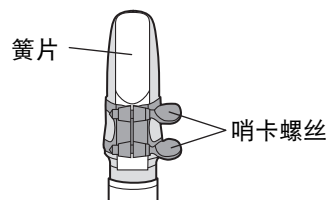

### 2 从脖子上取下乐器时，请先紧握笛头，再将乐器轻轻从脖子一侧滑至另一侧取下。

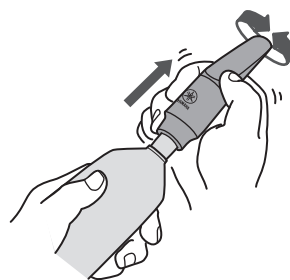

### 须知

- 取下笛头时，请避免弯折脖管。用力过猛可能损坏脖管。

### 3 请使用通条布（另售）清洁笛头内部。

- \* 注意不要损坏笛头顶端。
- \* 始终保持通条布清洁干燥。

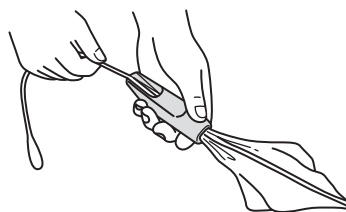

### 4 请使用干燥的软布清洁喇叭和按键。

## ■ 设置簧片和哨卡

将笛头滑入脖管后，轻轻左右旋转笛头。装上笛头后，请将簧片和哨卡安装到笛头上。

### 须知

- 簧片头极易损坏，请谨慎操作以避免被哨卡等损坏。

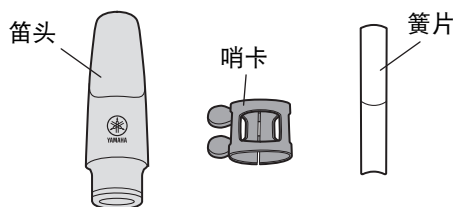

1 将哨卡从锥端滑入套在笛头上方。

2 调整簧片位置，保证可以在簧片末端隐约看到笛头边缘。拧紧哨卡上的两颗螺丝从而将簧片固定到位。

\* 调整哨卡位置，使调音叉的标识位于哨卡开口的中央。

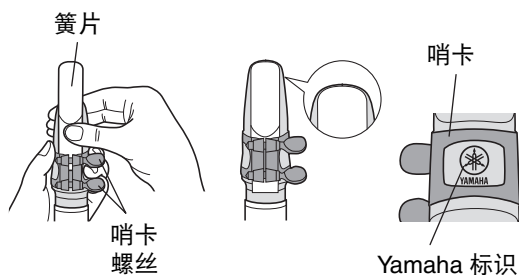

### 须知

- 请使用本乐器随附的专用笛头套装（笛头、簧片、哨卡）否则可能出现乐器无法正常发声或其他功能异常的情况。
- 适当拧紧哨卡螺丝，可以防止簧片移动即可。请注意，不要拧得过紧。
- 请勿用水清洗本乐器或乐器内部。否则可能会损坏乐器。
- 请勿在乐器的脖管上涂抹油脂。否则可能会损坏脖管。
- 如果脖管和笛头连接松动，请使用随附的 O 型垫圈进行更换。
- 如果在使用过程中簧片顶端出现磨损或变形，请使用随附的簧片进行更换。

## 故障排除

### • 无须停止声音。

- 请尝试重启电源。
- 笛头连接处的小孔内留有残余液体也可能造成声音无法停止。请使用细棉布将残余液体擦拭干净。

## 技术规格

产品名称	电子萨克斯
音色	AWM 采样
蓝牙	蓝牙版本: 4.2 支持的协议: A2DP 符合蓝牙低功耗的 MIDI 规格 无线输出: 蓝牙等级 2 最大传输距离: 约 10 米 射频 (工作频率): 2,402 至 2,480 MHz 最大输出功率 (EIRP): 4 dBm 调制类型: FHSS
电源	USB AC 电源适配器: 5 V/1 A 供电式 USB 集线器: 5 V/1 A 4 节 7 号碱性电池 (LR3) 或可充电镍氢电池 (HR3)
功耗	4.5 W (使用 USB AC 电源适配器时)
自动关机	是
尺寸 (宽 × 深 × 高)	699 mm (宽) × 110 mm (深) × 103 mm (高)
重量	1.0 kg (不含电池)

\* 本说明书的内容适用于发布时的最新技术规格。如需获取最新的说明书，请访问 Yamaha 官网下载。

各个地区的商品技术规格、设备或另售附件可能会有所不同，请咨询当地 Yamaha 经销商。



## For electrical and electronic products using batteries.

### Information for users on collection and disposal of old equipment and used batteries:



These symbols on the products, packaging, and/or accompanying documents mean that used electrical and electronic products and batteries should not be mixed with general household waste.

For proper treatment, recovery and recycling of old products and used batteries, please take them to applicable collection points, in accordance with your national legislation.

By disposing of these products and batteries correctly, you will help to save valuable resources and prevent any potential negative effects on human health and the environment which could otherwise arise from inappropriate waste handling.

For more information about collection and recycling of old products and batteries, please contact your local municipality, your waste disposal service or the point of sale where you purchased the items.



#### For business users in the European Union:

If you wish to discard electrical and electronic equipment, please contact your dealer or supplier for further information.



#### Information on Disposal in other Countries outside the European Union:

These symbols are only valid in the European Union. If you wish to discard these items, please contact your local authorities or dealer and ask for the correct method of disposal.

#### Note for the battery symbol (bottom two symbol examples):

This symbol might be used in combination with a chemical symbol. In this case it complies with the requirement set by the EU Battery Directive for the chemical involved.

Cd

(weee\_battery\_eu\_en\_02)

### Verbraucherinformation zur Sammlung und Entsorgung alter Elektrogeräte und benutzter Batterien



Befinden sich diese Symbole auf den Produkten, der Verpackung und/oder beiliegenden Unterlagen, so sollten benutzte elektrische Geräte und Batterien nicht mit dem normalen Haushaltsabfall entsorgt werden.

In Übereinstimmung mit Ihren nationalen Bestimmungen bringen Sie alte Geräte und benutzte Batterien bitte zur fachgerechten Entsorgung, Wiederaufbereitung und Wiederverwendung zu den entsprechenden Sammelstellen.

Durch die fachgerechte Entsorgung der Elektrogeräte und Batterien helfen Sie, wertvolle Ressourcen zu schützen, und verhindern mögliche negative Auswirkungen auf die menschliche Gesundheit und die Umwelt, die andernfalls durch unsachgerechte Müllentsorgung auftreten könnten.

Für weitere Informationen zum Sammeln und Wiederaufbereiten alter Elektrogeräte und Batterien kontaktieren Sie bitte Ihre örtliche Stadt- oder Gemeindeverwaltung, Ihren Abfallentsorgungsdienst oder die Verkaufsstelle der Artikel.



#### Information für geschäftliche Anwender in der Europäischen Union:

Wenn Sie Elektrogeräte ausrangieren möchten, kontaktieren Sie bitte Ihren Händler oder Zulieferer für weitere Informationen.

#### Entsorgungsinformation für Länder außerhalb der Europäischen Union:

Diese Symbole gelten nur innerhalb der Europäischen Union. Wenn Sie solche Artikel ausrangieren möchten, kontaktieren Sie bitte Ihre örtlichen Behörden oder Ihren Händler und fragen Sie nach der sachgerechten Entsorgungsmethode.



#### Anmerkung zum Batteriesymbol (untere zwei Symbolbeispiele):

Dieses Symbol kann auch in Kombination mit einem chemischen Symbol verwendet werden. In diesem Fall entspricht dies den Anforderungen der EU-Batterierichtlinie zur Verwendung chemischer Stoffe.

Cd

(weee\_battery\_eu\_de\_02)

### Informations concernant la collecte et le traitement des piles usagées et des déchets d'équipements électriques et électroniques



Les symboles sur les produits, l'emballage et/ou les documents joints signifient que les produits électriques ou électroniques usagés ainsi que les piles usagées ne doivent pas être mélangés avec les déchets domestiques habituels.

Pour un traitement, une récupération et un recyclage appropriés des déchets d'équipements électriques et électroniques et des piles usagées, veuillez les déposer aux points de collecte prévus à cet effet, conformément à la réglementation nationale.

En vous débarrassant correctement des déchets d'équipements électriques et électroniques et des piles usagées, vous contribuerez à la sauvegarde de précieuses ressources et à la prévention de potentiels effets négatifs sur la santé humaine qui pourraient advenir lors d'un traitement inapproprié des déchets.

Pour plus d'informations à propos de la collecte et du recyclage des déchets d'équipements électriques et électroniques et des piles usagées, veuillez contacter votre municipalité, votre service de traitement des déchets ou le point de vente où vous avez acheté les produits.



#### Pour les professionnels dans l'Union européenne :

Si vous souhaitez vous débarrasser des déchets d'équipements électriques et électroniques, veuillez contacter votre vendeur ou fournisseur pour plus d'informations.

#### Informations sur la mise au rebut dans d'autres pays en dehors de l'Union européenne :

Ces symboles sont seulement valables dans l'Union européenne. Si vous souhaitez vous débarrasser de déchets d'équipements électriques et électroniques ou de piles usagées, veuillez contacter les autorités locales ou votre fournisseur et demander la méthode de traitement appropriée.



#### Note pour le symbole « pile » (deux exemples de symbole ci-dessous) :

Ce symbole peut être utilisé en combinaison avec un symbole chimique. Dans ce cas, il respecte les exigences établies par la directive européenne relative aux piles pour le produit chimique en question.

Cd

(weee\_battery\_eu\_fr\_02)



### Información para usuarios sobre la recogida y eliminación de los equipos antiguos y las pilas usadas



Estos símbolos en los productos, embalajes y documentos anexos significan que los productos eléctricos y electrónicos y sus pilas no deben mezclarse con los desperdicios domésticos normales.

Para el tratamiento, recuperación y reciclaje apropiados de los productos antiguos y las pilas usadas, llévelos a puntos de reciclaje correspondientes, de acuerdo con la legislación nacional.

Al deshacerse de estos productos y pilas de forma correcta, ayudará a ahorrar recursos valiosos y a impedir los posibles efectos desfavorables en la salud humana y en el entorno que de otro modo se producirían si se trataran los desperdicios de modo inapropiado.

Para obtener más información acerca de la recogida y el reciclaje de los productos antiguos y las pilas, póngase en contacto con las autoridades locales, con el servicio de eliminación de basuras o con el punto de venta donde adquirió los artículos.



#### Para los usuarios empresariales de la Unión Europea:

Si desea desechar equipos eléctricos y electrónicos, póngase en contacto con su vendedor o proveedor para obtener más información.



#### Información sobre la eliminación en otros países fuera de la Unión Europea:

Estos símbolos solamente son válidos en la Unión Europea. Si desea desechar estos artículos, póngase en contacto con las autoridades locales o con el vendedor y pregúnteles el método correcto.

#### Nota sobre el símbolo de pila (dos ejemplos de símbolos en la parte inferior):

Este símbolo se puede utilizar en combinación con un símbolo químico. En este caso, cumple el requisito establecido por la Directiva de la UE sobre pilas correspondiente a la sustancia química utilizada.

Cd

(weee\_battery\_eu\_es\_02)

### Informações para os utilizadores relativas à recolha e eliminação de baterias e equipamentos usados



Os símbolos ilustrados, presentes em produtos, embalagens e/ou incluídos na documentação associada, indicam que as baterias e os produtos elétricos e eletrónicos usados não devem ser eliminados juntamente com os resíduos domésticos em geral.

O procedimento correto consiste no tratamento, recuperação e reciclagem de produtos e baterias usados, pelo que deve proceder à respetiva entrega nos pontos de recolha adequados, em conformidade com a legislação nacional em vigor.

A eliminação destes produtos e baterias de forma adequada permite poupar recursos valiosos e evitar potenciais efeitos prejudiciais para a saúde pública e para o ambiente, associados ao processamento incorreto dos resíduos.

Para mais informações relativas à recolha e reciclagem de baterias e produtos usados, contacte as autoridades locais, o serviço de eliminação de resíduos ou o ponto de venda onde foram adquiridos os itens relevantes.



#### Informações para utilizadores empresariais na União Europeia:

Para proceder à eliminação de equipamento elétrico e eletrónico, contacte o seu revendedor ou fornecedor para obter informações adicionais.



#### Informações relativas à eliminação em países não pertencentes à União Europeia:

Estes símbolos são válidos exclusivamente na União Europeia. Caso pretenda eliminar este tipo de itens, contacte as autoridades locais ou o seu revendedor e informe-se acerca do procedimento correto para proceder à respetiva eliminação.

#### Nota relativa ao símbolo referente a baterias (os dois exemplos de símbolos na parte inferior):

Este símbolo poderá ser apresentado com um símbolo químico associado. Neste caso, significa que está em conformidade com os requisitos estabelecidos na Diretiva da UE relativa a Baterias no âmbito do elemento químico relacionado.

Cd

(weee\_battery\_eu\_pt\_02a)

**MEMO**

# 音色リスト / Voice List / Voice-Liste / Liste des sonorités / Lista de voces / Lista de voces / Список тембров / 음색 목록 / 音色一覧表

Display	Voice Name	Trans-position	Analog Controller
A.01	Alto Sax 1 (Pop)	E♭ (-9)	Pitch Bend
A.02	Alto Sax 2 (Straight)	E♭ (-9)	Pitch Bend
A.03	Alto Sax 3 (Jazzy)	E♭ (-9)	Pitch Bend
A.04	Alto Sax 4 (Ballad)	E♭ (-9)	Pitch Bend
A.05	Alto Sax 5 (Rock)	E♭ (-9)	Pitch Bend
A.06	Alto Sax 6 (Funky)	E♭ (-9)	Pitch Bend
A.07	Alto Sax 7 (Classic)	E♭ (-9)	Pitch Bend
A.08	Alto Sax 8 (Rich Classic)	E♭ (-9)	Pitch Bend
A.09	Alto Sax 9 (Rich Vibrato)	E♭ (-9)	Pitch Bend
A.10	Alto Sax 10 (Modern Classic)	E♭ (-9)	Pitch Bend
A.11	DUAL Alto Sax 1 (Octave Alto and Tenor)	E♭ (-9)	Pitch Bend
A.12	DUAL Alto Sax 2 (4th Alto and Soprano)	E♭ (-9)	Pitch Bend
A.13	DUAL Alto Sax 3 (5th Alto and Tenor)	E♭ (-9)	Pitch Bend
A.14	FX Alto Sax 1 (Distortion Effect)	E♭ (-9)	Pitch Bend
A.15	FX Alto Sax 2 (Overdrive Effect)	E♭ (-9)	Pitch Bend
A.16	FX Alto Sax 3 (Flanger Effect)	E♭ (-9)	Pitch Bend
A.17	FX Alto Sax 4 (Phaser Effect)	E♭ (-9)	Portamento
S.01	Soprano Sax 1 (Pop)	B♭ (-2)	Pitch Bend
S.02	Soprano Sax 2 (Straight)	B♭ (-2)	Pitch Bend
S.03	Soprano Sax 3 (Jazzy)	B♭ (-2)	Pitch Bend
S.04	Soprano Sax 4 (Bright Pop)	B♭ (-2)	Pitch Bend
S.05	Soprano Sax 5 (Classic)	B♭ (-2)	Pitch Bend
S.06	Soprano Sax 6 (Rich Classic)	B♭ (-2)	Pitch Bend
S.07	Soprano Sax 7 (Smooth)	B♭ (-2)	Pitch Bend
S.08	DUAL Soprano Sax 1 (Octave Soprano and Alto)	B♭ (-2)	Pitch Bend
S.09	DUAL Soprano Sax 2 (4th Soprano and Alto)	B♭ (-2)	Pitch Bend
S.10	FX Soprano Sax 1 (Overdrive Effect)	B♭ (-2)	Pitch Bend
S.11	FX Soprano Sax 2 (Overdrive Effect)	B♭ (-2)	Pitch Bend
S.12	FX Soprano Sax 3 (Distortion Effect)	B♭ (-2)	Pitch Bend
S.13	FX Soprano Sax 4 (Phaser Effect)	B♭ (-2)	Portamento
T.01	Tenor Sax 1 (Pop)	B♭ (-14)	Pitch Bend
T.02	Tenor Sax 2 (Straight)	B♭ (-14)	Pitch Bend
T.03	Tenor Sax 3 (Jazzy)	B♭ (-14)	Pitch Bend
T.04	Tenor Sax 4 (Breathy)	B♭ (-14)	Pitch Bend
T.05	Tenor Sax 5 (Rock)	B♭ (-14)	Pitch Bend
T.06	Tenor Sax 6 (Funky)	B♭ (-14)	Pitch Bend
T.07	Tenor Sax 7 (Classic)	B♭ (-14)	Pitch Bend
T.08	Tenor Sax 8 (Rich Classic)	B♭ (-14)	Pitch Bend

Display	Voice Name	Trans-position	Analog Controller
T.09	DUAL Tenor Sax 1 (Octave Tenor and Alto)	B♭ (-14)	Pitch Bend
T.10	DUAL Tenor Sax 2 (Octave Tenor and Baritone)	B♭ (-14)	Pitch Bend
T.11	DUAL Tenor Sax 3 (4th Tenor and Alto)	B♭ (-14)	Pitch Bend
T.12	FX Tenor Sax 1 (Distortion Effect)	B♭ (-14)	Pitch Bend
T.13	FX Tenor Sax 2 (Overdrive Effect)	B♭ (-14)	Pitch Bend
T.14	FX Tenor Sax 3 (Flanger Effect)	B♭ (-14)	Pitch Bend
T.15	FX Tenor Sax 4 (Phaser Effect)	B♭ (-14)	Portamento
B.01	Baritone Sax 1 (Pop)	E♭ (-21)	Pitch Bend
B.02	Baritone Sax 2 (Jazzy)	E♭ (-21)	Pitch Bend
B.03	Baritone Sax 3 (Ballad)	E♭ (-21)	Pitch Bend
B.04	Baritone Sax 4 (Rock)	E♭ (-21)	Pitch Bend
B.05	Baritone Sax 5 (Slap)	E♭ (-21)	Portamento
B.06	DUAL Baritone Sax 1 (Octave Baritone and Tenor)	E♭ (-21)	Pitch Bend
B.07	DUAL Baritone Sax 2 (15th Baritone and Soprano)	E♭ (-21)	Pitch Bend
B.08	DUAL Baritone Sax 3 (5th Baritone and Tenor)	E♭ (-21)	Pitch Bend
B.09	FX Baritone Sax 1 (Distortion Effect)	E♭ (-21)	Pitch Bend
B.10	FX Baritone Sax 2 (Overdrive Effect)	E♭ (-21)	Pitch Bend
B.11	FX Baritone Sax 3 (Phaser Effect)	E♭ (-21)	Portamento
C.01	Harmonica	C (0)	Pitch Bend
C.02	Irish Pipes	C (0)	Pitch Bend
C.03	Pan Pipes	C (0)	Pitch Bend
C.04	Shakuhachi (Japanese Bamboo Flute)	C (0)	Pitch Bend
C.05	Di Zi (Chinese Transverse Flute)	C (+12)	Pitch Bend
C.06	Sawtooth Lead 1	C (0)	Pitch Bend
C.07	Sawtooth Lead 2	C (+12)	Pitch Bend
C.08	Sawtooth Lead 3	C (0)	Pitch Bend
C.09	Sawtooth Lead 4	C (0)	Pitch Bend
C.10	Sawtooth Lead 5	C (0)	Pitch Bend
C.11	Square Lead 1	C (0)	Modulation
C.12	Square Lead 2	C (0)	Pitch Bend
C.13	Square Lead 3	C (+12)	Portamento
C.14	Resonance Lead 1	C (0)	Pitch Bend
C.15	Resonance Lead 2	C (0)	Modulation
C.16	Resonance Lead 3	C (-12)	Portamento
C.17	Sawtooth Bass	C (-24)	Pitch Bend

# フィンガリングチャート / Fingering Chart / Griffabelle / Tableau des doigts /

- |             |          |
|-------------|----------|
| ● 押さえる      | ○ 放す     |
| Close       | Open     |
| Geschlossen | Offen    |
| Fermé       | Ouvert   |
| Cerrado     | Abierto  |
| Fechado     | Aberto   |
| Закрытый    | Открытый |
| 닫힘          | 열림       |
| 关闭          | 开启       |

この表は代表的な連指を掲載しています。  
楽譜は記譜音で表記しています。

This chart shows typical fingerings for saxophones.  
The music notation is the written pitch, and not the concert pitch.

Diese Karte zeigt die typischen Griffe für Saxophone.  
Die Noten entsprechen der notierten Tonhöhe, nicht dem  
Kammerton.

The chart displays three rows of musical notation and corresponding fingerings for saxophone keys. The first row shows notes from G4 to G5, with a 'Low A' label pointing to the first diagram. The second row shows notes from A4 to A5. The third row shows notes from B4 to B5. Each note is accompanied by a diagram of the saxophone key mechanism, with black dots indicating closed keys and white circles indicating open keys.

# Gráfico de digitado / Tabela de digitação / Аппликатура / 운지법 / 指法表

Ce graphique représente les doigtés types pour les saxophones.  
La partition musicale correspond au diapason écrit et non au diapason de concert.

Este gráfico muestra los digitados habituales en los saxofones.  
La notación musical es el tono escrito, no el tono de concierto.

Esta tabela mostra as digitações mais comuns para saxofones.  
A notação musical corresponde à afinação indicada e não à afinação de concerto.

Ниже показана типичная аппликатура для саксофонов.  
Музыкальная нотация представлена в написанном,  
а не концертном строе.

이 표는 색소폰의 일반적인 운지법을 나타냅니다. 기보는 콘서트 피치가 아닌, 문서로 작성된 피치입니다.

本指法表上标有萨克斯演奏的典型指法。音符上标示的是谱面音高，而非演奏音高。

The chart displays three rows of musical notation and their corresponding fingering diagrams for saxophone. Each row contains seven notes: G, A, B, C, D, E, and F. The first row shows the notes on a single staff. The second row shows the notes on a single staff with their respective fingering diagrams below them. The third row shows the notes on a single staff with their respective fingering diagrams below them. The fingering diagrams illustrate the placement of fingers on the keys, with black dots indicating which keys are pressed for each note.

**MEMO**

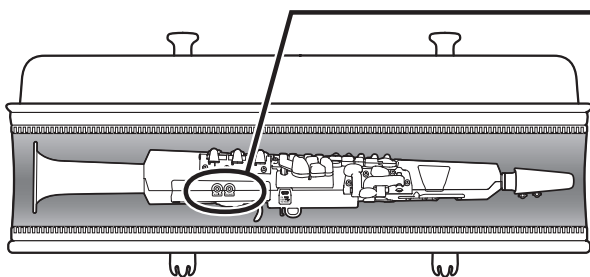

PHONES 端子の孔を真上に向ける。

Make sure the PHONES jack is facing up.

Achten Sie darauf, dass die PHONES-Buchse nach oben zeigt.

Vérifiez que la prise PHONES est sur le haut.

Asegúrese de que la toma PHONES apunte hacia arriba.

O conector PHONES deve estar voltado para cima.

Убедитесь, что разъем PHONES находится сверху.

PHONES 잭이 위로 향하도록 하십시오.

请确认 PHONES 插孔正面朝上。

## ご注意

- 楽器本体をケースに収納するときは、製品本体の PHONES 端子の孔を真上に向けて収納してください。それ以外の向きで収納すると、キイが故障するおそれがあります。

## NOTICE

- Make sure that the PHONES jack is facing up when storing the instrument in the case. Failing to do so can cause damage to the keys.

## ACHTUNG

- Achten Sie darauf, dass die PHONES-Buchse nach oben zeigt, wenn Sie das Instrument in den Koffer legen. Andernfalls können die Klappen beschädigt werden.

## AVIS

- Vérifiez que la prise PHONES est sur le haut lorsque vous rangez l'instrument dans son étui. Sinon, vous risqueriez d'endommager les clés.

## AVISO

- Al guardar el instrumento en el estuche, asegúrese de que la toma PHONES apunte hacia arriba. De no hacerlo así, podría dañar las llaves.

## AVISO

- Verifique se o conector PHONES está voltado para cima ao guardar o instrumento na caixa. Caso contrário, as teclas poderão ser danificadas.

## УВЕДОМЛЕНИЕ

- Убирая инструмент в футляр, убедитесь, что разъем PHONES находится сверху. Несоблюдение этого правила может привести к повреждению клавиш.

## 주의사항

- 악기를 케이스에 보관할 때는 PHONES 잭이 위로 향하도록 하십시오. 그렇지 않으면 키가 손상될 수 있습니다.

## 须知

- 将乐器放入乐器盒储存之前，请确认 PHONES 插孔正面朝上。否则可能损坏按键。

## 雅马哈乐器音响（中国）投资有限公司

上海市静安区新闸路 1818 号云和大厦 2 楼

客户服务热线：4000517700

公司网址：<http://www.yamaha.com.cn>

制造商：雅马哈株式会社

制造商地址：日本静冈县滨松市中区中泽町 10-1

进口商：雅马哈乐器音响（中国）投资有限公司

进口商地址：上海市静安区新闸路 1818 号云和大厦 2 楼

原产地：印度尼西亚

Manual Development Group

©2020 Yamaha Corporation

Published 06/2020

2020 年 6 月发行

POEI-A0

**VDH5520**